

Gaasikütteseade **EUROSTAR**

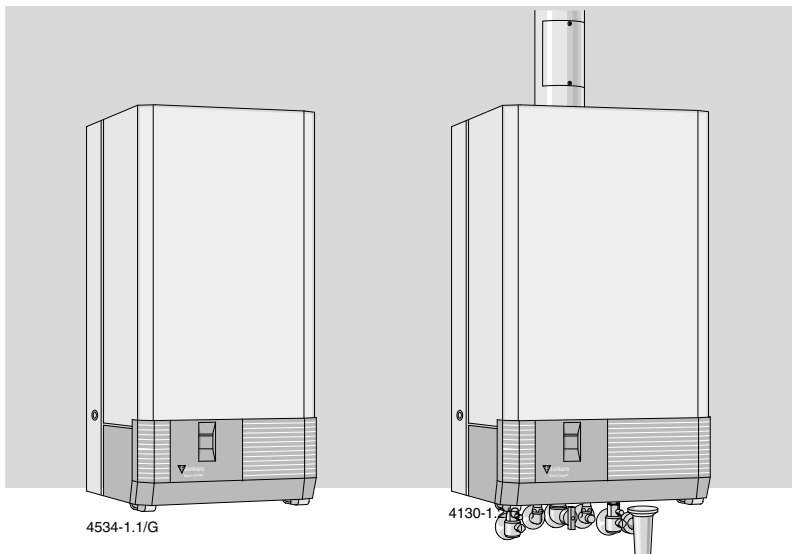

TT 1232 EST



ZWE 24-4 MFK
ZSE 24-4 MFK
ZWE 24/28-4 MFA

6 720 611 038 (02.03)

 **JUNKERS**
Bosch Thermotechnik

Sisukord

Ohutustehnika alased juhised	3
Sümbolite selgitus	4
1. Juhimis- ja hoolduselemendid	5
2. Seadme kasutusele võtmine	6
2.1. Enne kasutusele võtmist	6
2.2. Seadme sisse- ja väljalülitamine	8
2.3. Kütte sisselülitamine	9
2.4. Kütte seadistamine	9
2.5. Seade kuumaveemahutiga: kuumavee temperatuuri reguleerimine	10
2.6. ZWE...seadmed: kuumavee temperatuur	10
2.7. Suvine töörežiim (ainult kuumavee valmistamine)	11
2.8. Külmutamise eest kaitsmine	11
2.9. Rikked	11
2.10. Suitsugaaside tõmbekontroll korstnalõõri ühendatavatel seadmetel	11
3. Nõuanded energiasäästuks	12
4. Üldine info	14
5. Lühi-kasutusjuhend	15

Ohutusnõuded

Gaasi lõhna ilmnemisel

- ▶ Sulgege gaasikraan (vt. lk.6).
- ▶ Avage aknad
- ▶ Ärge kasutage elektrilüliteid.
- ▶ Kustutage lahtine tuli.
- ▶ **Väljuge ruumist**, kutsuge kohale gaasifirma remonditeenistuse või gaasiavarii spetsialistid.

Suitsugaaside lõhna ilmnemisel

- ▶ Lülitage seade pealülitiga välja.
- ▶ Avage aknad ja ukсед.
- ▶ Kutsuge välja spetsialiseeritud remonditeenistuse spetsialistid.

Paigaldamine, ümberseadistamine

- ▶ Paigaldamist ja ümberseadistamist on lubatud teostada ainult spetsialiseeritud ja litsenseeritud paigaldusettevõtte poolt.
- ▶ Ei ole lubatavad omavoliilsed seadme suitsugaaside väljaviigulelementide muudatused.
- ▶ **B₃₃ tüüpi suitsugaaside väljaviigumooduse kasutamise korral:** sissepuhke-väljatõmbeventilatsiooni avasid ustes, akendes ja seintes ei tohi sulgeda ja vähendada nende mõõtmeid. Juhul, kui on paigaldatud hermeetilised aknad, tuleb kindlustada põlemiseks vajaliku õhu juurdepääs.

Tehniline hooldus

- ▶ **Nõuanded kasutajale:** tehniliste hooldustööde teostamiseks sõlmige leping spetsialiseeritud ja litsenseeritud ettevõttega, milline hakkab edaspidi teostama seadme iga-aastast tehnilist hooldust.
- ▶ Kasutaja vastutab seadme ohutu ja keskkonda mittekahjustava töö eest.
- ▶ On lubatav kasutada ainult originaalseid varuosid!

Plahvatusohtlikud ja kergeltsüttivad materjalid

- ▶ Seadme lähedal ei ole lubatud kergeltsüttivate materjalide (paber, lahustid, värvid jne.) kasutamine või hoidmine.

Põlemisõhk/ruumiõhk

- ▶ Põlemisõhk ja ruumiõhk ei tohi sisaldada agressiivseid lisandeid (näiteks: halogeene sisaldavaid süsivesinikke, mille koostisse kuuluvad kloori- ja fluoriühendid). Sellega hoiame ära korrosiooni tekkimise ohu.

Sümbolite selgitused



Tekstis on ohutustehnika-alased juhised ära näidatud hoiatava kolmnurgaga hallil põhjal.

Märksõnad tähistavad ohu astet, mis ähvardab juhul, kui pole täidetud rikete ärahoidmise nõudeid.

- **Tähelepanu** annab teada väikeste vigastuste tekkimise ohust.
- **Hoiatus** annab teada kergete kehaliste vigastuste või märkimisväärsete materiaalsete kahjude tekkimise ohust.



Tekstis märgitakse **juhised** ära nende kõrval olevate sümbolitega; nad on piiratud horisontaalsete joontega juhiste teksti kohal ja all.

Juhised sisaldavad tähtsat infot nende juhtude kohta, kui pole ohtu inimestele ja seadmetele.

1. Juhtimis- ja hoolduselemendid

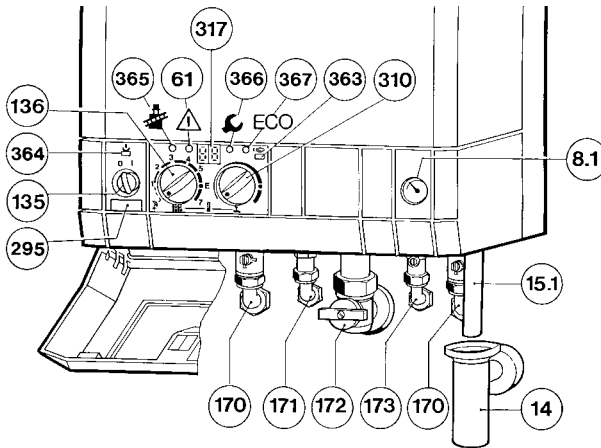

8.1	Manomeeter	366	Hooldusklahv
14	Hüdroluuk	367	ÖKO-klahv
15	Kaitseklapp (küttekontuur)		
61	Rikete nullimise (taaskäivituse) klahv		
135	Pealüliti		
136	Kütte pealevoolu temperatuuriregulaator		
170	Peale- ja tagasivoolutorustike hoolduskraanid		
171	Kuumavee ühendusnippel (väljund)		
172	Gaasikraan (suletud)		
173	Külmavee ühendusnippel (sisend)		
295	Seadme tüübisilt-kllebis		
317	Polüfunktsionaalne näitur		
364	Põleti töö kontrolltuli		
365	Korstnapühkjaklahv		

2. Seadme kasutusele võtmine

2.1 Enne seadme kasutuselevõtmist

Avada gaasikraan (172)

- ▶ Käepidemele vajutada ja vaskule lõpuni pöörata (Käepide voolusuunas = avatud).

Hoolduskraanid (170)

- ▶ Nelikant-otsikut keerata mutrivõtmega seni, kuni sälk on voolusuunaline (vt. väljaviiku joonisel)

Külmavee nurkventiil (173)

- ▶ Nelikant-otsikut mutrivõtmega keerata seni, kuni sälk on voolusuunaline (vt. väljaviiku joonisel). Sälk risti voolusuunale = suletud.

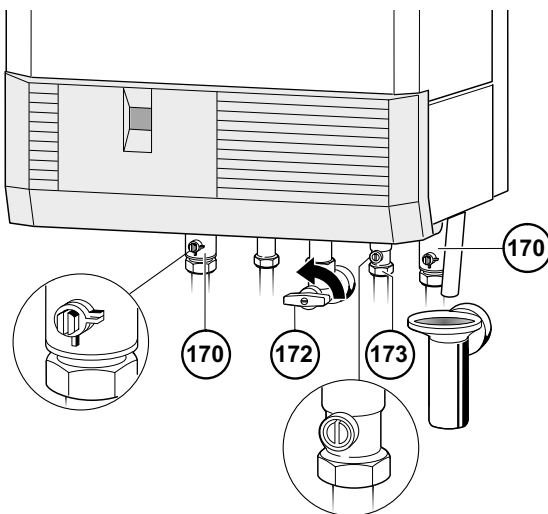

Kütteevee rõhu kontrollimine

- ▶ Manomeetri (8.1) osuti peab 1 ja 2 bar vahel seisma.
- ▶ Juhul, kui osuti on allpool 1 bar (külma seadme korral), lisage seadmesse vett, kuni osuti jälle 1 ja 2 bar vahel seisab.
- ▶ Juhul, kui Te soovite seadet seadistada kõrgemale rõhule, laske seda teha Teie seadet hooldava firma meistril.
- ▶ **Max lubatav rõhk** on 3 bar, kõrgeima kuumavee temperatuuri juures, seda ei tohi ületada (avaneb kaitseventiil (15)).

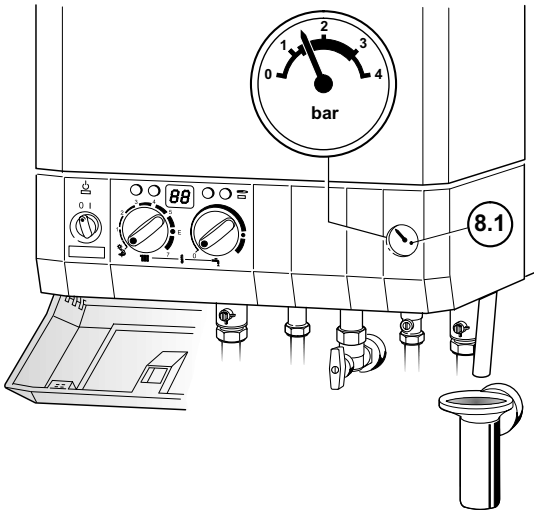

2.2 Seadme sisse- ja väljalülitamine

Seadme sisselülitamine

- ▶ Pöörata pealüliti asendisse (I). Süttib roheline kontroll-lamp ja kuvaril helendub kütte pealevoolu temperatuuri näit.

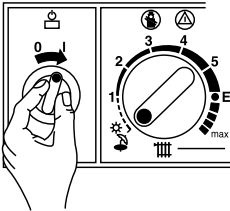

Kohe pärast seadme sisselülitamist, umbes 10 sekundi vältel helendub kuvaril $P1$, $P2$ või $P3$.

Seadme väljalülitamine

- ▶ Lülitage seade välja, pöörates pealüliti asendisse (0). Kontroll-lamp kustub ja programmkell peatub pärast käigureservi möödumist.



Elektrilöögi oht!

- ▶ Enne töö alustamist peab seade olema täielikult vooluvõrgust välja lülitatud (kaitse, LS - lüliti).

2.3 Kütte sisselülitamine

► Selleks, et kooskõlastada vee peaveoolu temperatuur küttesüsteemi temperatuuriga, peab pöörama temperatuuriregulaatorit  nii, nagu on näidatud joonisel :

- madala temperatuuriga kütmine: asend E (umbes 75 ° C);
- kütmine vee peaveoolu temperatuuriga kuni 90°C; asend **max** (vt. Kasutusjuhend, "Madalatemperatuurilise piirangu lõpetamine").

Juhul, kui põleti töötab, põleb punane kontroll-lamp.

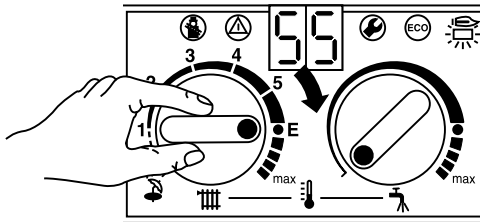

2.4 Kütte reguleerimine

► Ruumitemperatuuri regulaator (TR...) seada vastavale soovitavale ruumitemperatuurile.

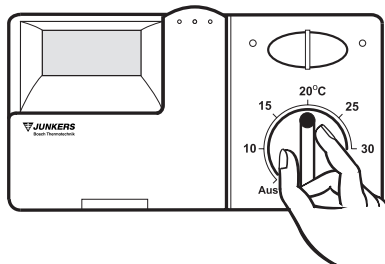

2.5 Seade kuumaveemahutiga: kuumavee temperatuuri reguleerimine





Põletusoh!

- ▶ Kuumavee temperatuuri normaalse töö korral mitte seada kõrgemaks, kui 60 °C.
- ▶ Kuumavee temperatuuri seada vaid lühiajaliselt kuni 75° C, näiteks termilise desinfektsiooni teostamiseks.

Kuumaveemahuti ilma termoregulaatorita (NTC anduriga)

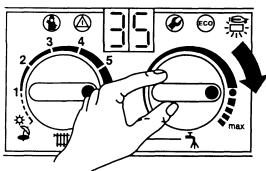
- ▶ Kuumavee temperatuuri mahutis reguleerida temperatuuriregulaatoriga . Termomeetriga kuumaveemahuti korral kuumavee temperatuuri väärtus on kuvaril nähtav.



Regulaatori asend	Vee temperatuur
Vasemale lõpuni	u.10° C (külmumisvastane kaitse)
	u.60° C
Paremale lõpuni	u. 70° C

Kuumaveemahuti oma regulaatoriga

Juhul, kui kuumaveemahuti on varustatud oma temperatuuriregulaatoriga, siis kütteseadme temperatuuriregulaator  ei tööta (pole külmumisvastast kaitset).

- ▶ Kuumavee temperatuuri mahutis reguleerida mahuti temperatuuriregulaatoriga. Kuumaveemahuti termomeetriga: mahuti termomeeter näitab kuumavee temperatuuri.

Klahv ÖKO

Klahvile  vajutamise ja lühikese hoidmisega lülitatakse seade **mugavusrežiimilt** ümber **ÖKO- kütterežiimile**.

Mugavusrežiim, klahv ei helendu (tehaseseadistus)

Seade töötab kuumaveemahuti esmajärjekorras kuumutamiseega, s.o. esmalt kuumutatakse kuumaveemahuti kuni seatud temperatuurini, seejärel seade läheb üle kütterežiimi.

ÖKO-režiim, klahv helendub

Vaheldumisi, iga kaheteistkümne minuti järel, seade lülitub kuumaveemahuti kuumutamiseks, seejärel jällegi toimub küttesüsteemi kuumutamine.

2.6 ZWE ... seadmed: kuumavee temperatuur

Kuumavee temperatuuri saab seada temperatuuriregulaatoriga vahemikus  alates 40 °C kuni 60 °C. Seatud temperatuur I ei ole näha kuvaril.

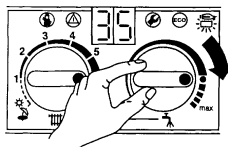

Regulaatori asend	Vee temperatuur
Vasemale lõpuni	u. 40°C
	u. 55°C
Paremale lõpuni	u. 60°C

Klahv ÖKO

Klahvile  vajutamise ja lühikese hoidmisega lülitatakse seade **mugavusrežiimilt** ümber **ÖKO-kütterežiimile**.

Mugavusrežiim, klahv ei helendu (tehaseseadistus)

Seade hoiab pidevalt seatud temperatuuri, seepärast on kuuma vee ooteaeg lühike. Seade lülitub sisse ka siis, kui kuuma vett ei tarbita.

ÖKO-režiim, klahv helendub

Seade ei hoiu pidevalt seatud temperatuuri, kuumavee eelisjärjekorras kuumutamine jääb aktiivseks.

2.7 Suvine töörežiim (ainult kuuma vee varustus)

Välisõhu temperatuuriga juhitava kütteregulaatori kasutamisel:

- ▶ Pole vajadust temperatuuriregulaatori  seadistamiseks, kuna teatud välistemperatuuri saavutamise korral, regulaator lülitab automaatselt välja küttepumba, aga järelkult ka kütterežiimi.

Ruumitemperatuuri regulaatoriga

- ▶ Seadmel asuv temperatuuriregulaator  pöörata vasakusse äärmisse asendisse. Küte on välja lülitatud, kuid kuuma vee varustus, aga samuti elektritoide kütte ja programmkella reguleerimiseks jäävad alles.

2.8. Külumise eest kaitsmine

- ▶ Jätta küte sisselülitatuks.
- ▶ Lisada küttesüsteemi vette üht allpoolnimetatud antifriisidest: FSK, Schilling Chemie (kontsentratsioon 22-55%), või Glythermin N (kontsentratsioon 20-62%) või Antifrogen N, Hoechst/Ticono (kontsentratsioon 20-40%).

2.9 Rikked

Seadme kasutamise käigus on võimalik rikete tekkimine. Kuvar teavitab rikestest ning klahv  helendub.

Juhul, kui klahv  helendub:

- ▶ vajutada ja hoida allavajutatult klahvi  seni, kuni kuvarile ilmub “- -”, seade taasalustab oma tööd ja kuvaril helendub veetemperatuuri näit pealevoolutorus.

Juhul, kui klahv  ei helendu:

- ▶ seade välja ja seejärel uuesti sisse lülitada; seade taasalustab oma tööd ja kuvaril helendub veetemperatuuri näit pealevoolutorus.

Juhul, kui riket ei õnnestu kõrvaldada:

- ▶ kutsuge välja spetsialiseeritud remondiettevõtte või selle hooldusteeninduse meister ja teatage talle rikkest, aga ka seadme andmed.

2.10 Suitsugaaside tõmbekontroll korstnalõõri ühendatavatel seadmetel

Suitsugaaside väljatungimisel lülitab tõmbekontrolli seade kütteseadme välja. Kuvarile ilmub rikke kood A4. Seade alustab uuesti automaatselt tööd 20 minuti pärast.

Juhul, kui selline väljalülitus juhtub sageli:

- ▶ laske seadet või selle suitsugaaside väljajuhtimise kanalit kontrollida pädevustunnistust omaval spetsialistil.

3. Nõuanded energiasäästuks

Säästlikult kütta

Seade on selliselt konstrueeritud, et selle gaasitarbimine ja keskkonnareostus võimalikult madalad ja kasutamismugavus kõrgel tasemel oleksid. Vastavalt vajalikule soojustarbimisele korteris reguleeritakse gaasikulu põletis. Seade töötab väikese leegiga edasi juhul, kui soojusvajadus on väike. Spetsialistid nimetavad sellist moodust pidevaks (sujuvaks) reguleerimiseks. Sujuva reguleerimise korral on temperatuurikõikumised väikesed ja soojuse jaotumine ruumis ühtlane. Nii tulenebki siit, et kuigi seade töötab kauem, kasutab ta ometi vähem gaasi kui seade, mis pidevalt sisse ja välja lülitub.

Kütte reguleerimine

Kehtivate normatiivide ja määruste kohaselt on ette nähtud kütte reguleerimine ruumitemperatuuri regulaatoriga või välistemperatuuri poolt juhitava regulaatoriga ja küttekehade (radiaatorite) ventiilidega.

Kütteseadmed ruumitemperatuuriregulaatoritega TR...

Ruum, kus ruumitemperatuuriregulaator on paigutatud (pilotruum), määrab ära teiste ruumide temperatuuri. Selles ruumis ei tohi olla radiaatoritele paigaldatud ühtki termoventiili.

Seadme temperatuuriregulaator seatakse maksimaalsele kütteseadme seadistustemperatuurile.

Asendis E saavutatakse maksimaalne pealevoolutemperatuur 75 °C.

Igas ruumis (v.a. pilotruum) võib temperatuuri individuaalselt seadistada radiaatorite termostaatventiilide abil. Juhul, kui soovite pilotruumis madalamat temperatuuri, kui on see ülejäänud ruumides, jätke ruumitemperatuuriregulaatori seadistus endiseks ja piirake kütteevee läbivoolu radiaatoritest ventiili abil.

Kütteseadmed välistemperatuuri poolt juhitava regulaatoriga TA...

Selle seadistusmeetodi korral võetakse aluseks välistemperatuur ja muudetakse kütte pealevoolutemperatuuri vastavalt regulaatorile seatud kütte tunnuskõverale. Seadme temperatuuriregulaator seatakse maksimaalsele kütteseadmega saavutatavale temperatuurile. Temperatuuriregulaatori seade E juures saavutatakse maksimaalne pealevoolutemperatuur 75 °C.

Öine vähendatud kütmine

Ruumitemperatuuri alandamisega päevaks või ööseks on võimalik saavutada märgatavat kütuse kokkuhoidu. Temperatuuri alandamine 1K võrra võib anda kuni 5% energia kokkuhoidu. Pole siiski otstarbekohane lasta ruumitemperatuuril langeda alla +15 °C. Vastavat hooldust teostada regulaatori kasutamishendis ära toodud juhiste kohaselt.

Kuum vesi

Temperatuuriregulaatori seadistus madalamale temperatuurile tähendab suurt energia kokkuhoidu. ÖKO-režiim tagab maksimaalse gaasi ja vee kokkuhoiu.

Nüüd Te teate, kuidas gaasikütteseadet on võimalik säästlikult kütta. Juhul, kui Teil aga siiski peaks olema veel mingeid küsimusi, palume esitada need Teile seadme paigaldanud spetsialistile – või kirjutage meile.

4. Üldine info

Ümbriskatte puhastamine

Ümbriskatte pühkida puhtaks niiske lapiga. Mitte kasutada mistahes abrasiiv- või sööbivaid puhastusvahendeid.

Seadme andmed

Juhul, kui Te pöördate klienditeeninduse poole, on eelistatav, et Te oskaksite teatada oma seadme täpsed andmed.

Need andmed on näidatud seadme tüübisildil-kleebisel, lehekülg 6, pos. 295.

Gaasikütteseadme tähistus (näit. ZWE 24-4 MFA 23)

.....

Valmistamise kuupäev (FD):

Kasutuselevõtmise kuupäev

Seadme paigaldaja:

5. Lühi- kasutusjuhend

Sisse lülitada

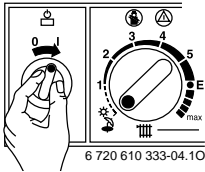

Kütte sisse lülitada

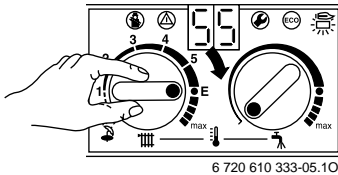

Kütte seadistamine

- Ruumitemperatuuri regulaator soovitavale temperatuurile seada või välistemperatuuri poolt juhitava regulaatorile seada kütte tunnusköver ja kasutusrežiim.

Kuumavee temperatuur

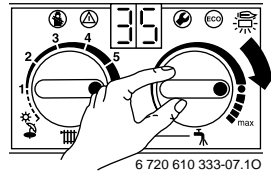

ÖKO-klahv helendub – säästurežiim.

ÖKO-klahv ei helendu – mugavusrežiim.

Ainult kuum vesi

Ruumitemperatuuriregulaatoriga:

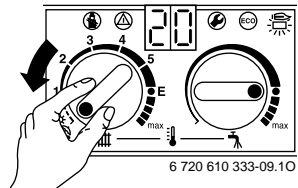

Rike (Vaadake lehekülj 11) Välja lülitada

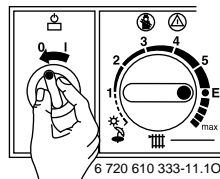



Bosch Thermotechnik

ROBERT BOSCH SIA

A. Deglava iela 60

LV 1035 Rīga

Tel. 7802100

www.bosch.lv

junkers@lv.bosch.com
